

ANTTI 7 PUUVAJA

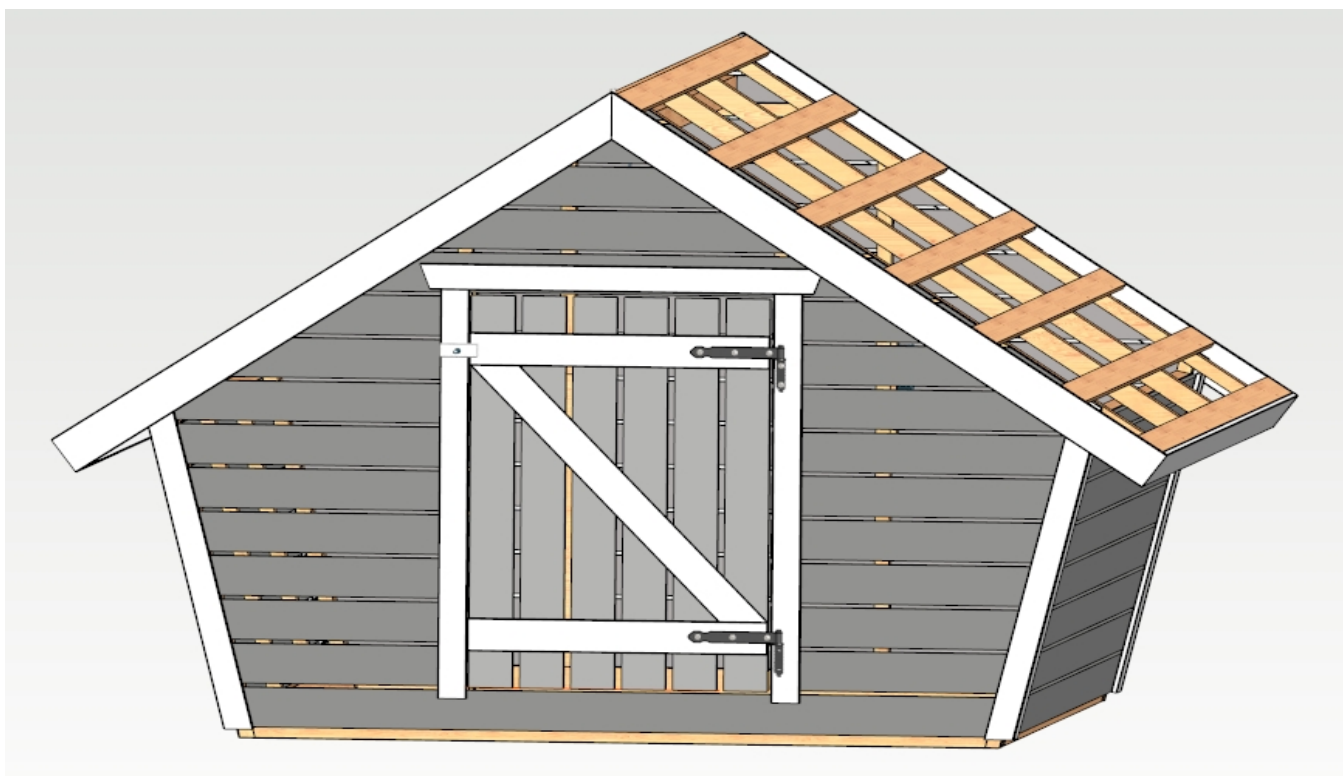

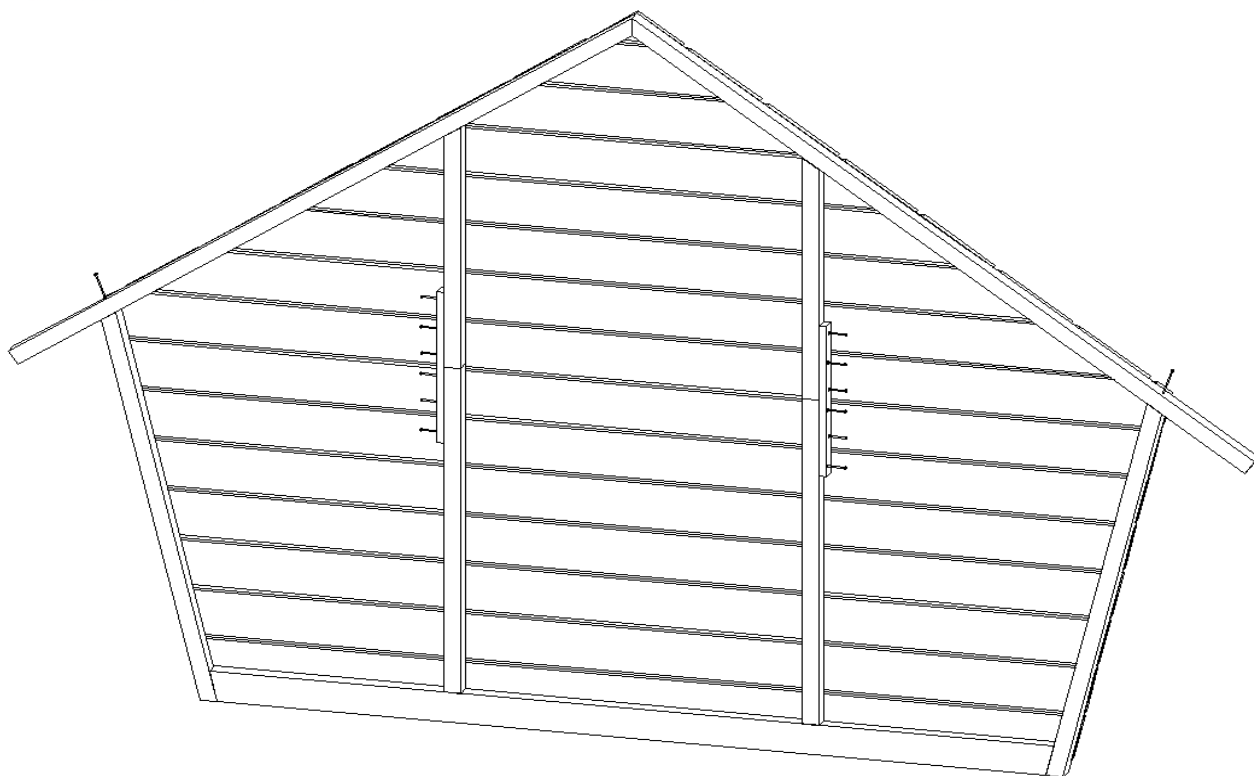

1. Kokoa päätyelementit kuvan mukaan, rimat saumoihin 4,5x60 ruuveilla ja päältä 5x90 ruuveilla

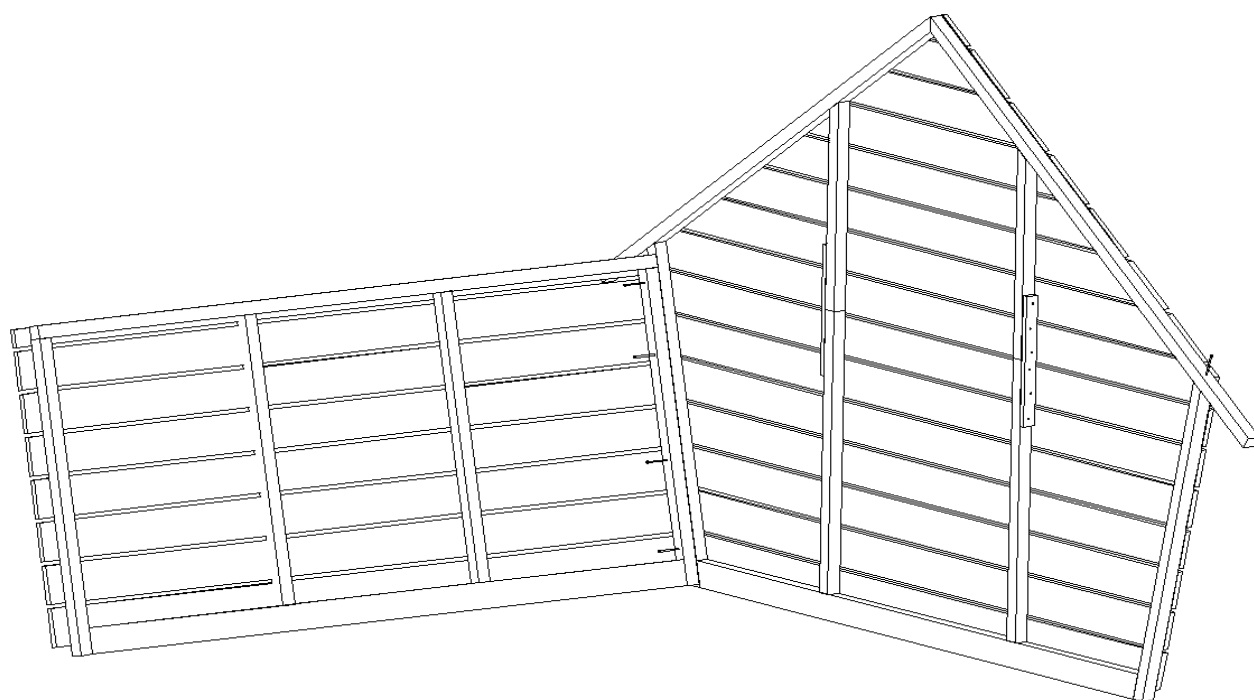

2. Kiinnitä seinäelementit yhteen neljällä 5x90 ruuvilla

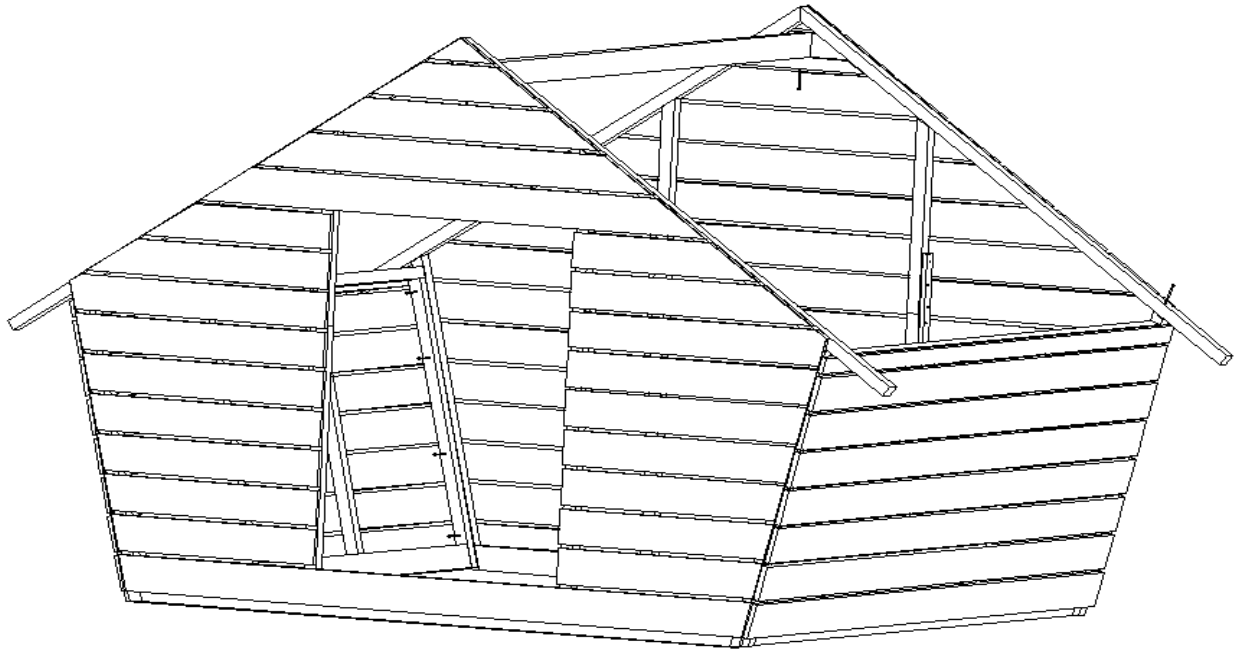

3. Asenna katto-orsi paikalleen kuvan mukaan ruuvaamalla molemmista päistä 5x90 ruuvilla kiinni

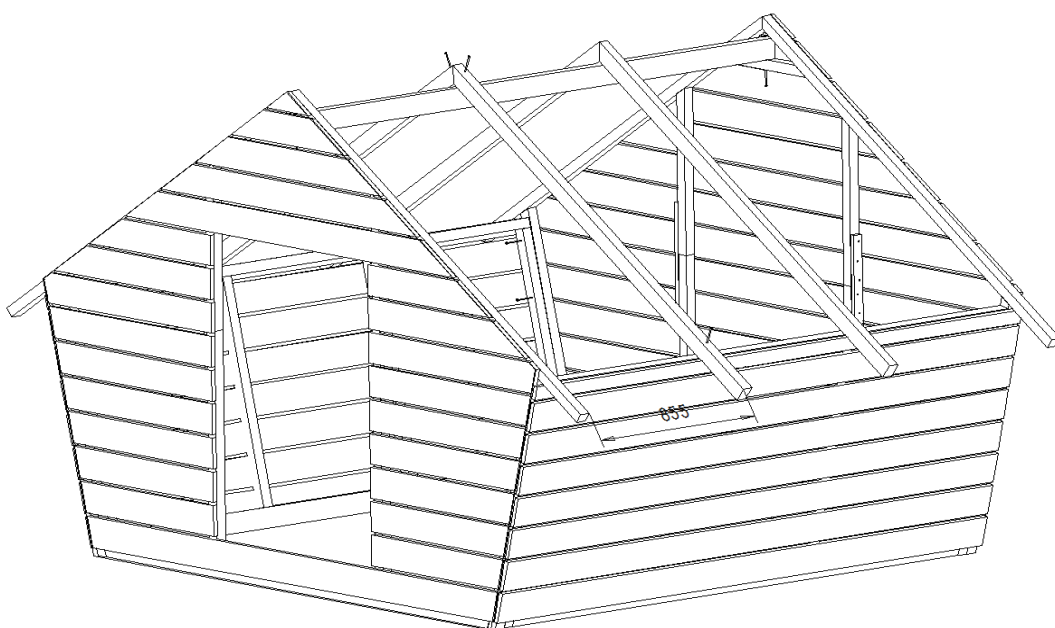
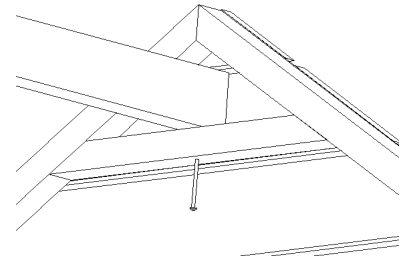

4. Asenna kattopuut 5x120 ruuvilla katto-orteen ja sivuseinään

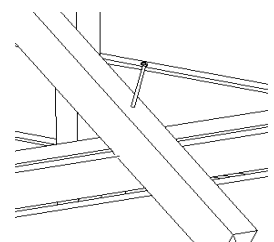
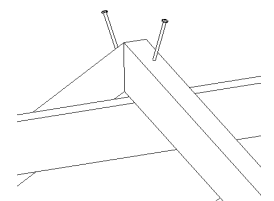

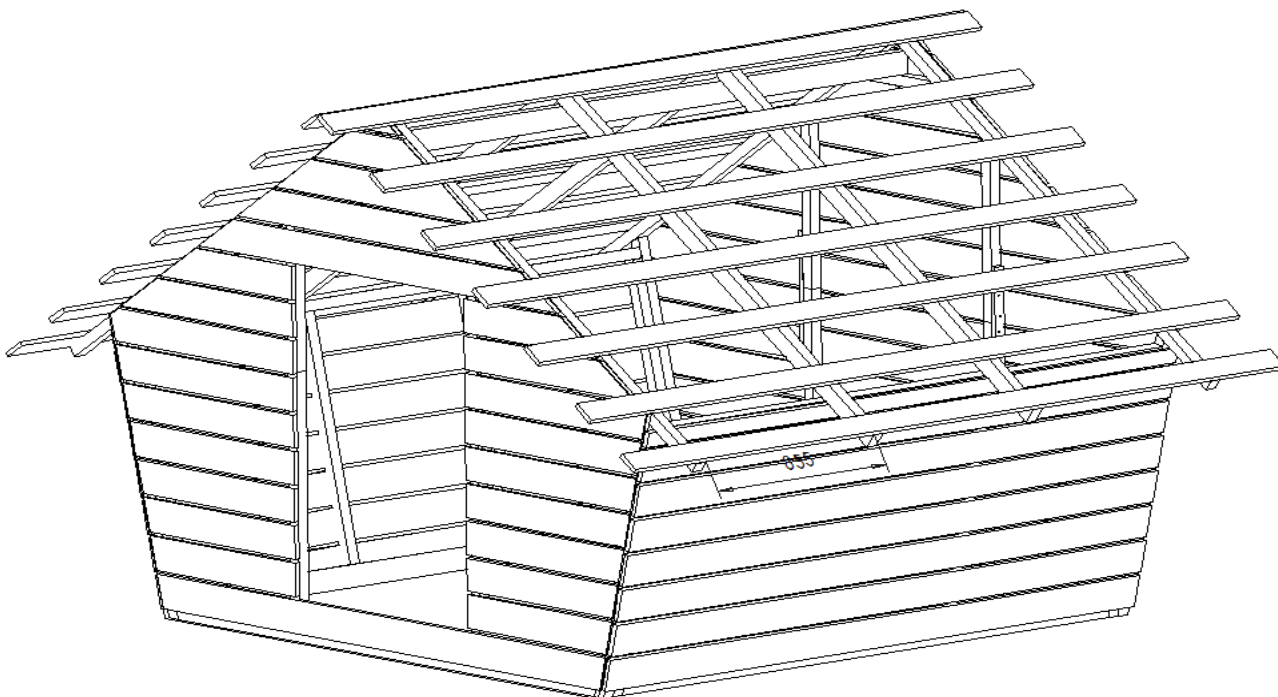

5. Asenna kattoruoteet kahdella 4.5x60 ruuvilla jokaiseen kattopuuhun

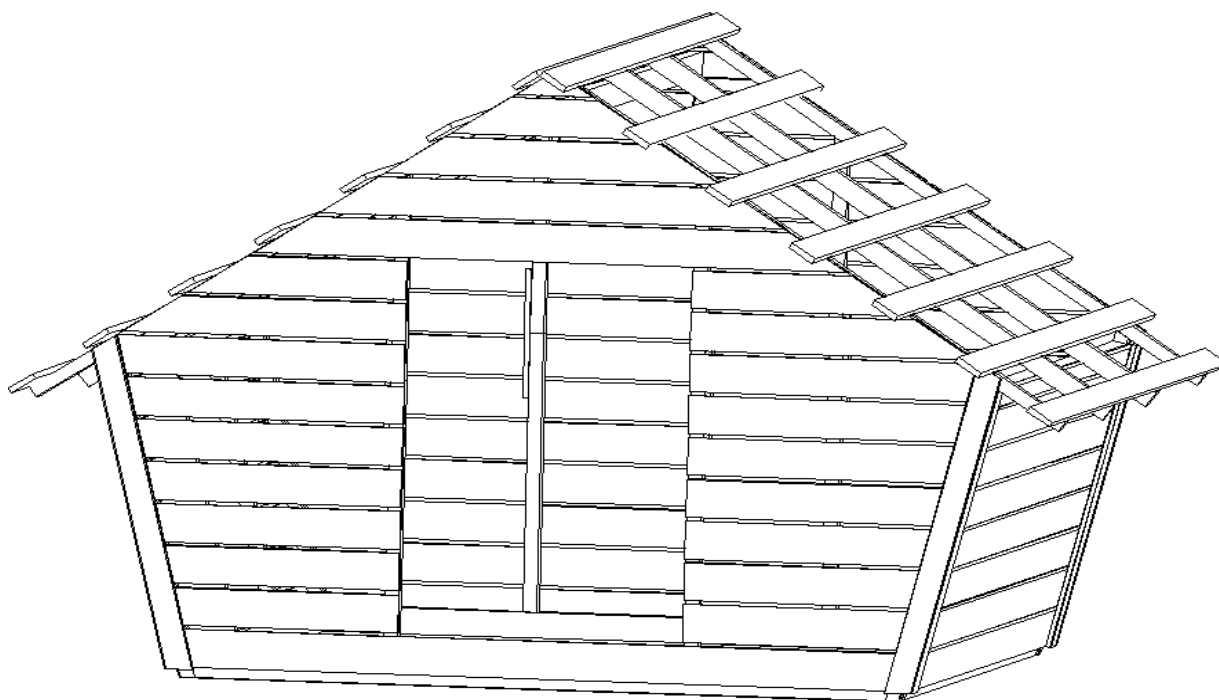

6. Asenna nurkkalaudat paikalleen kuudella 4.5x60 ruuvilla

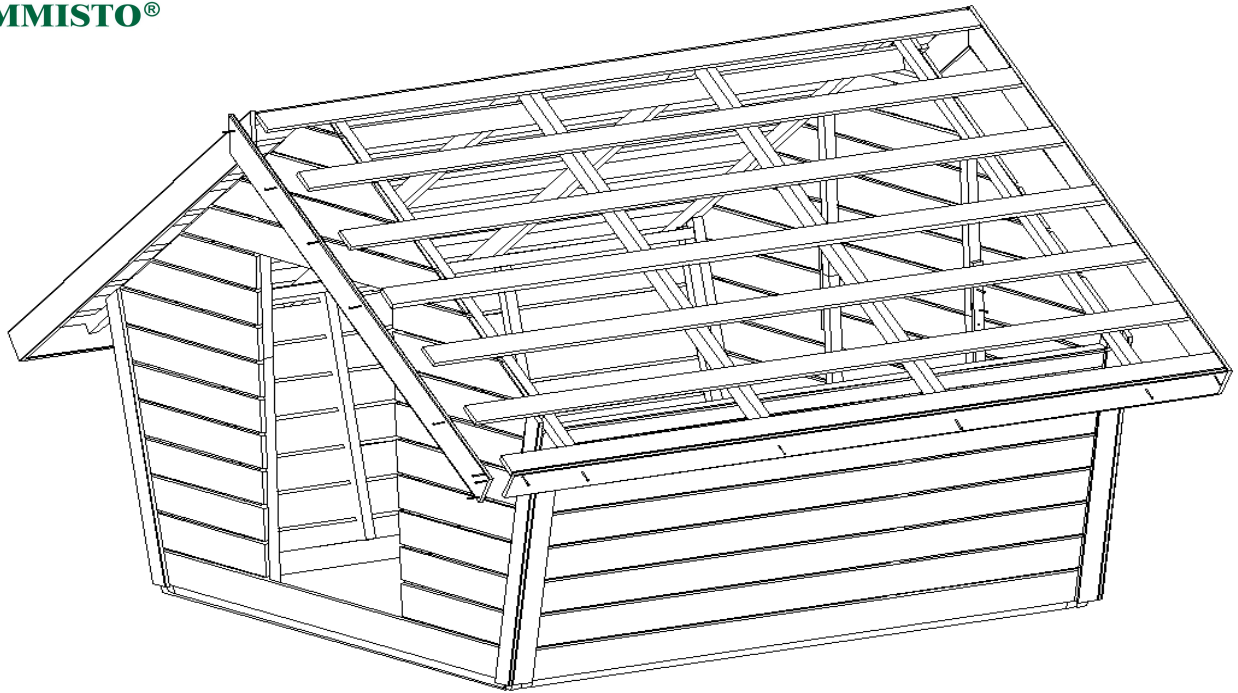

7. Kiinnitä otsalauta yhdellä ruuvilla katon runkopuiden päihin kuvan mukaan ja molemmista päistä yhdellä 4.5x60 ruuvilla kattoruoteeseen
Kiinnitä päätyjen otsalaudat kattoruoteiden päihin, sekä laudan päistä toisiinsa kahdella 4.5x60 ruuvilla

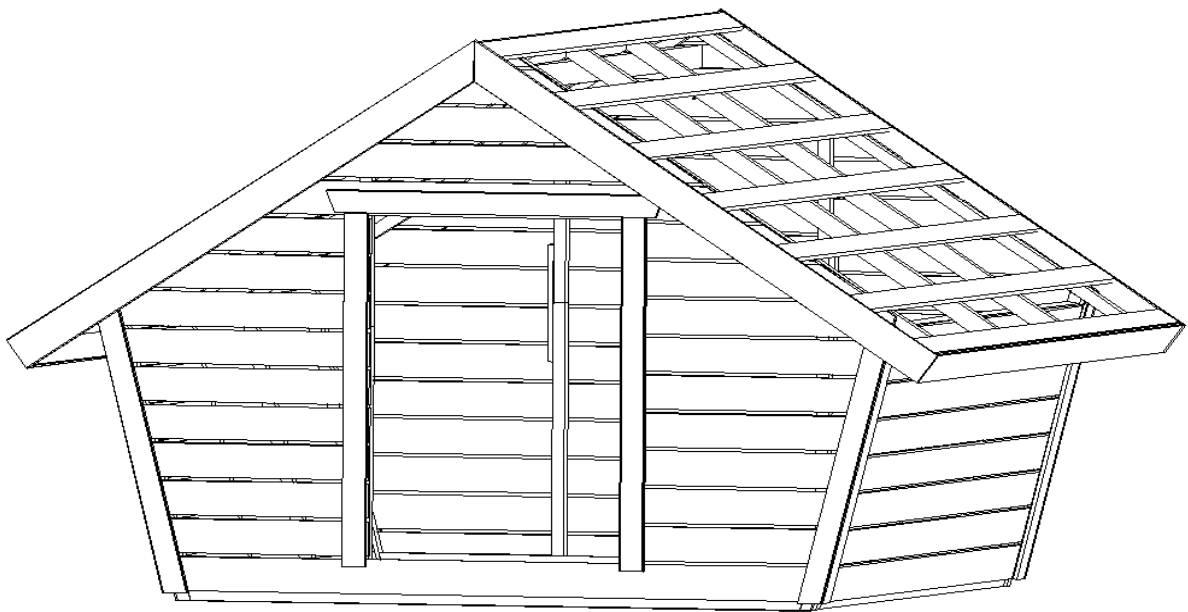

8. Kiinnitä oven karmilaudat viidellä 4.5x60 ruuvilla

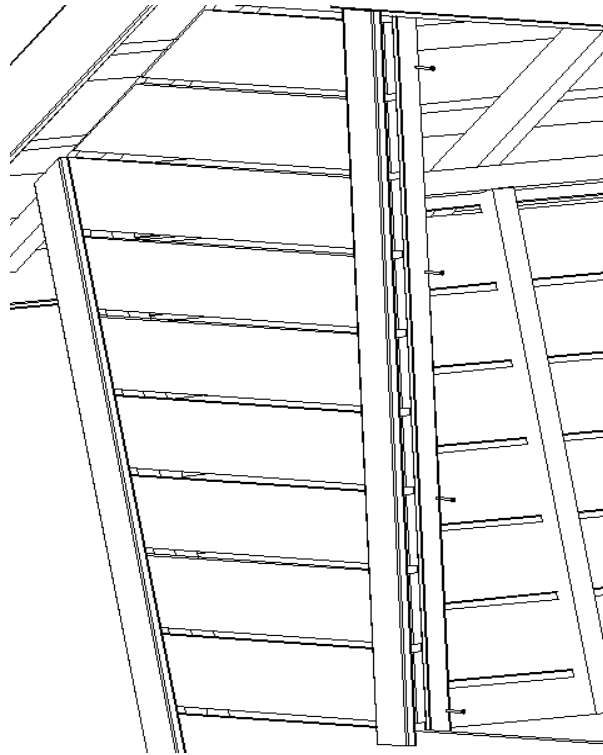

9. Kiinnitä 16x45x1595mm rima oven toppariksi neljällä 3,5x40 ruuvilla

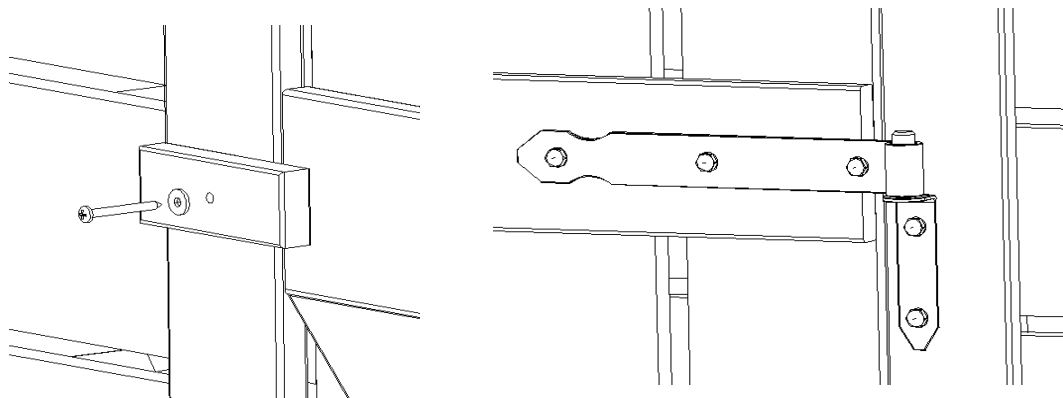
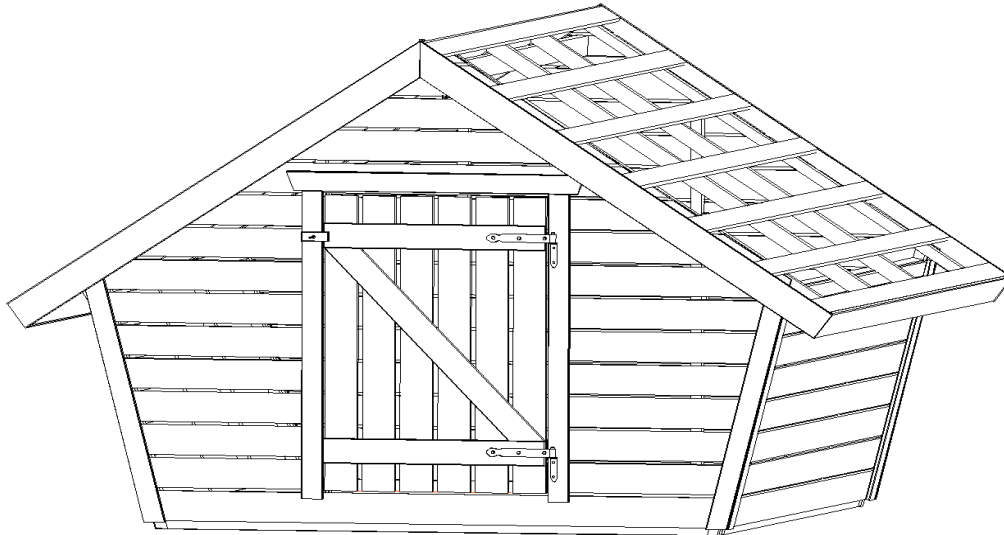

10. Asenna ovi paikalleen, kiinnitä sarana oveen 8x40 täkkipultilla ja karmiin 8x60 täkkipultilla
Asenna salpa oveen 5x50 ruuvilla, laita aluslevy salvan molemmille puolille