

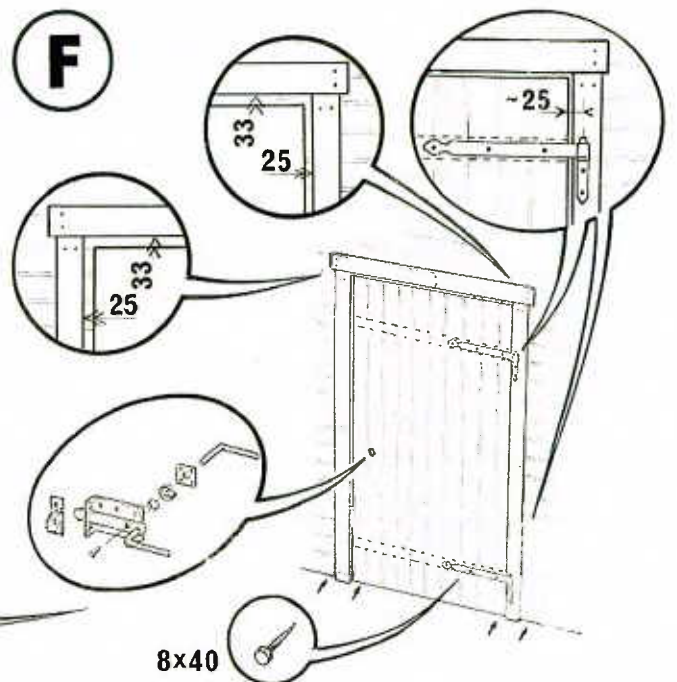

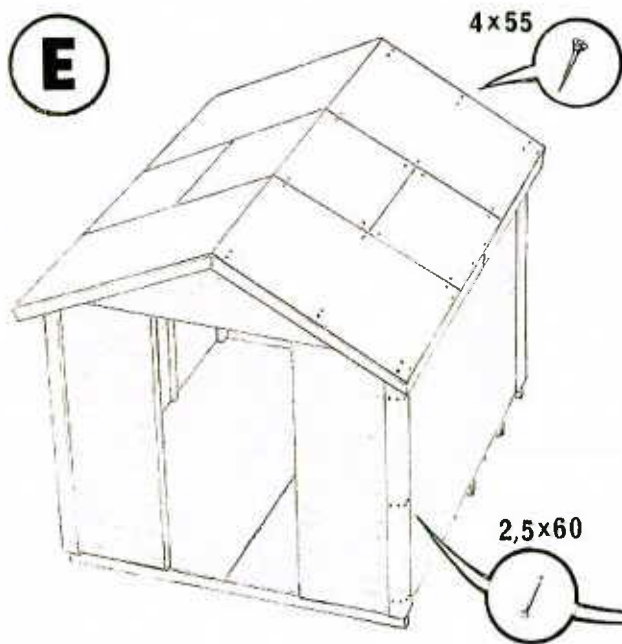

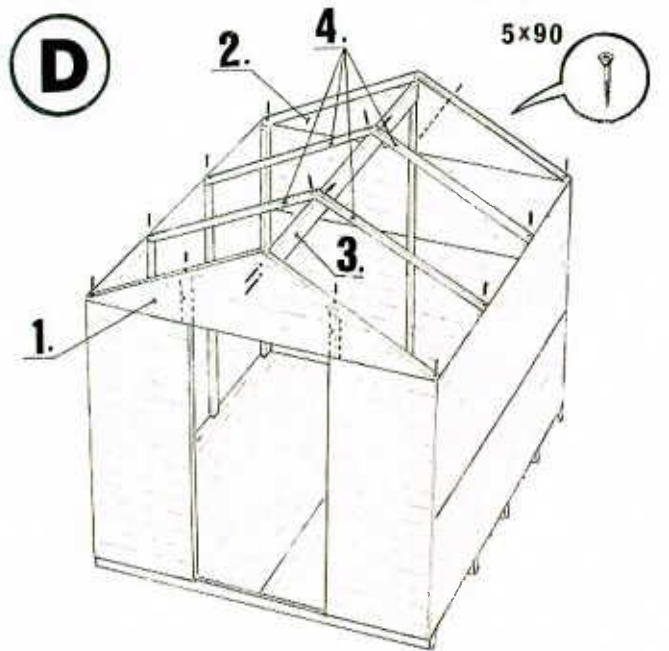

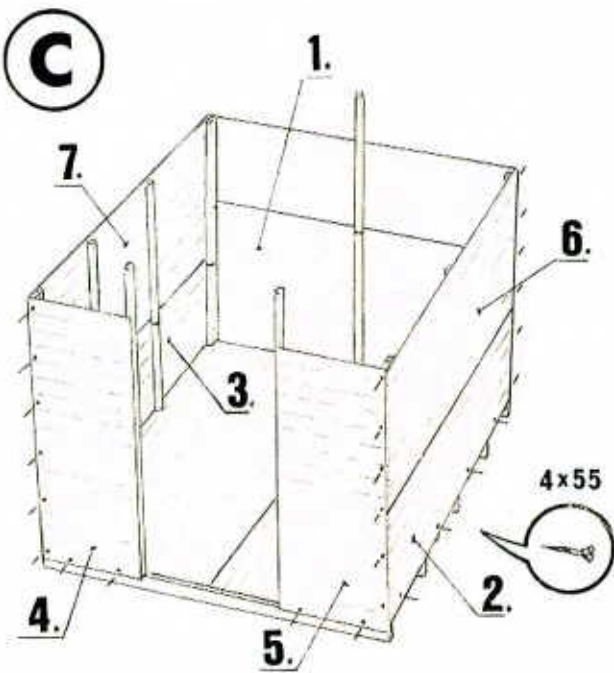

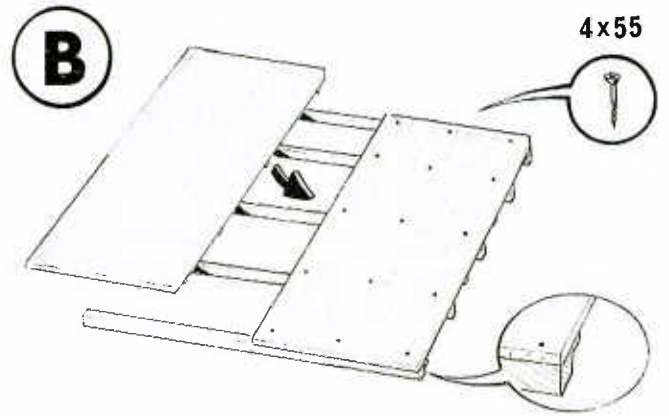
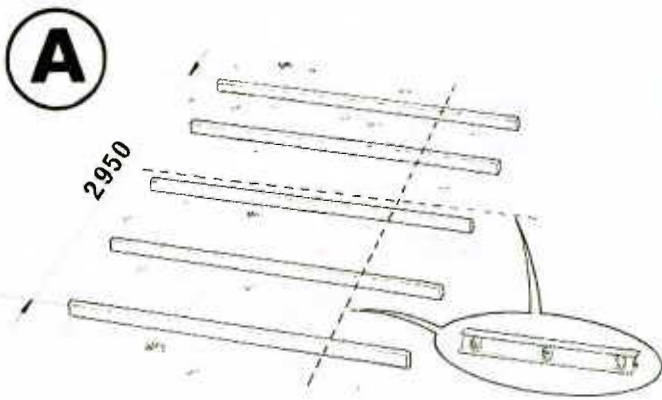





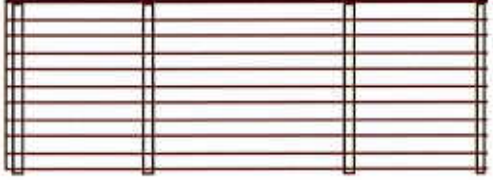
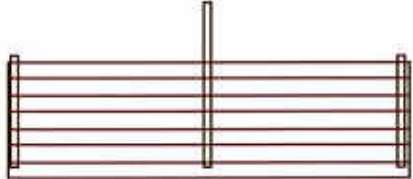











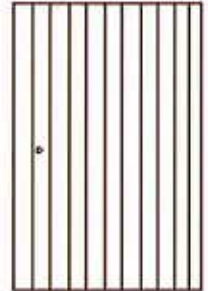

## VARASTON OHJE

1. Asenna pohjapuut (nro 1) paikoilleen (katso kuva A )
2. Asenna pohjaelementit (nro 2) paikoilleen 15 kpl 4x55 ruuvilla per elementti (katso kuva B )
3. Asenna seinäelementit (nrot 4, 5, 6, 7, 8) yhteen kolmella 4x55 ruuvilla molemmista päistä sekä pohjaan neljällä 4x55 ruuvilla joka reunalta (katso kuva C)
4. Asenna oven päälle päätykolmio (nro 9) kuudella 5x90 ruu ( katso kuva D )
5. Asenna toisen päädyn yläkolmio (nro 10) paikalleen kahdella 5x90 ruuvilla (katso kuva D)
6. Asenna orsipuu (nro 11) paikalleen kahdella 5x90 ruuvilla molemmista päistä ( katso kuva D )
7. Asenna katon runkokuut (nro 12) yhdellä 5x90 ruuvilla molemmista päistä ( katso kuva D )
8. Asenna kattovanerit (nrot 13 ja 14) paikoilleen, isot palat (nro 13) kuudella ja pienet (nro 14) neljällä 4x55 ruuvilla ( katso kuva E )
9. Asenna otsalaudat (nrot 15 ja 16) paikoilleen kolmella 4x55 ruuvilla per puu (katso kuva E)
10. Asenna nurkkalaudat (nrot 17 ja 18) paikoilleen 2.5x60 nauloilla, 12 kpl per nurkka ( katso kuva E )
11. Asenna ovenreunuslaudat (nrot 19 ja 20) paikoilleen kuudella 2.5x60 naulalla per lauta ( katso kuva F )
12. Asenna saranat (nro 22) paikoilleen oveen 8x40 täkkipulteilla ( katso kuva F )
13. Asenna säppisalpa paikalleen kuudella 5x20 ruuvilla ja vastakappale kahdella 5x35 ruuvilla ( katso kuva F, säppisalvan asennusohje erikseen)



| NR |  |                       | koko        | kpl |
|----|--|-----------------------|-------------|-----|
| 1  |   | pohjapuu              | 45x95x2395  | 5   |
| 2  |   | pohjaelementti        | 1200x2950   | 2   |
| 3  |   | päätyelementti        | 1150x2395   | 1   |
| 4  |   | sivuelementti         | 800x2950    | 2   |
| 5  |    | päätyelementti, oikea | 650x1900    | 1   |
| 6  |   | päätyelementti, vasen | 650x1900    | 1   |
| 7  |   | sivuelementti         | 1150x2950   | 1   |
| 8  |   | päätyelementti        | 750x2395    | 1   |
| 9  |   | päätykolmio           | 30/600x2400 | 1   |
| 10 |   | päätykolmio           | 30/600x2400 | 1   |
| 11 | <br> | orsipuu               | 45x145x2950 | 1   |

|    |   |                   |             |     |
|----|---|-------------------|-------------|-----|
| 12 |    | kattorunko        | 45x95x1280  | 4   |
| 13 |    | kattovaneri       | 1620x1200   | 4   |
| 14 |    | kattovaneri       | 810x1200    | 4   |
| 15 |    | päätyräystäslauta | 30x100x1620 | 4   |
| 16 |    | sivuotsalauta     | 30x100x1800 | 4   |
| 17 |    | nurkkalauta       | 20x100x1940 | 4   |
| 18 |    | nurkkalauta       | 20x120x1985 | 4   |
| 19 |  | oven reunuslauta  | 20x120x1930 | 2   |
| 20 |  | oven reunuslauta  | 20x120x1450 | 1   |
| 21 |  | ovi               | 1100x1950   | 1   |
| 22 |  | sarana            |             | 2   |
| 23 |  | salpa             |             | 1   |
| 24 |  | täkkipultti       | 8x50        | 10  |
| 25 |  | ruuvi             | 5x90        | 18  |
| 26 |  | ruuvi             | 4x55        | 134 |
| 27 |  | naula             | 2.5x60      | 70  |
| 28 |  | ruuvi             | 5x20        | 6   |
| 29 |  | ruuvi             | 5x35        | 2   |