

Timo-keinu

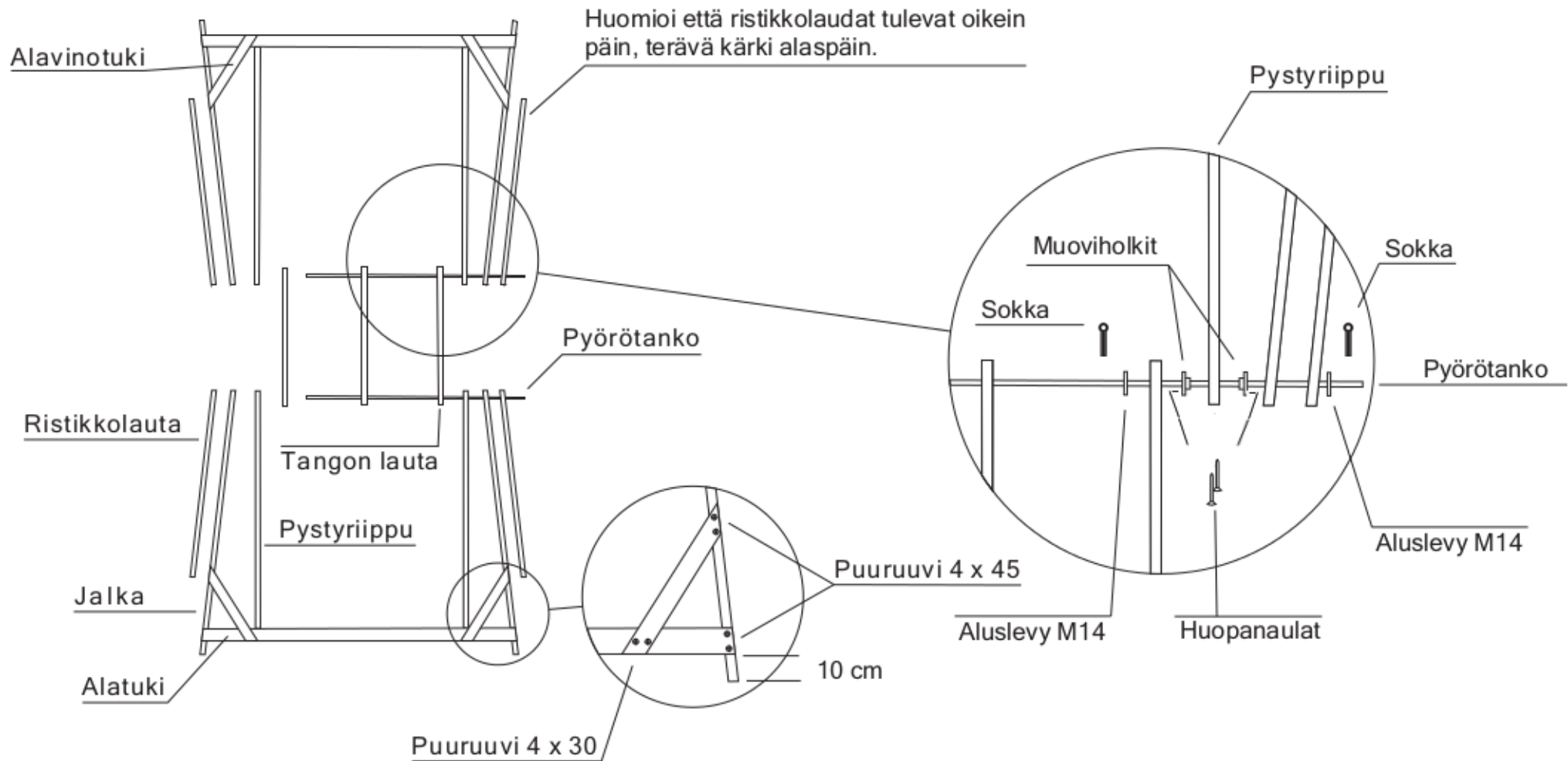

-Aseta osat kuvan mukaisesti, tasaiselle alustalle maata vasten, Kuva on katsottuna ylhäältäpäin.
-Lukitse muoviholkit paikoilleen huopanauloilla.
-Kiinnitä alatuet noin 10 cm päähän jalkojen alapäästä, huomioi että jalkojen alapään jiraus tulee oikein päin, terävä kärki ylöspäin.

-Kiinnitä alavinotuet, muttei vielä lopulliseen tiukkuuteensa.
-Muista asentaa kuvan mukaisesti kaikki kolme tangon lautaa.
-Aseta molemmat pyörötangot sekä tarvittavat osat kuvan mukaisesti paikoilleen ja lukitse sokat.

Timo-keinu

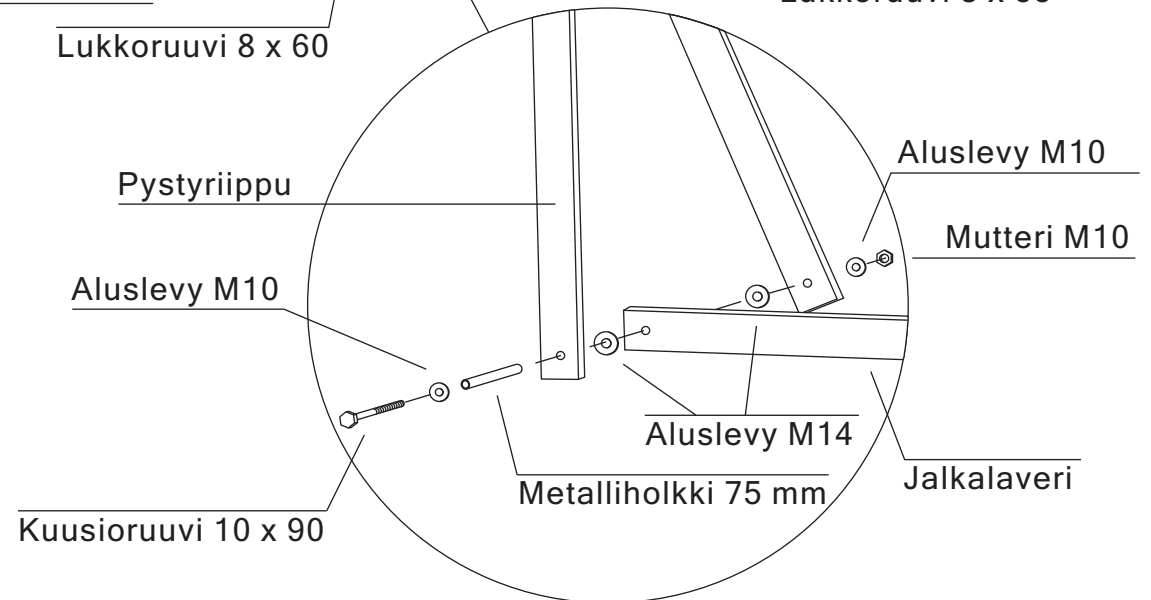
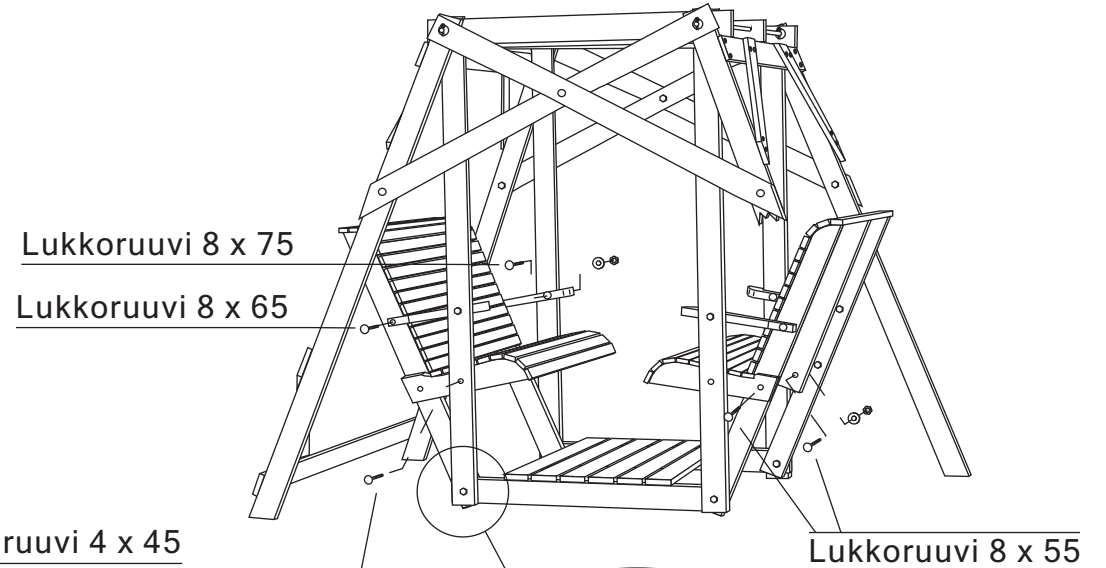
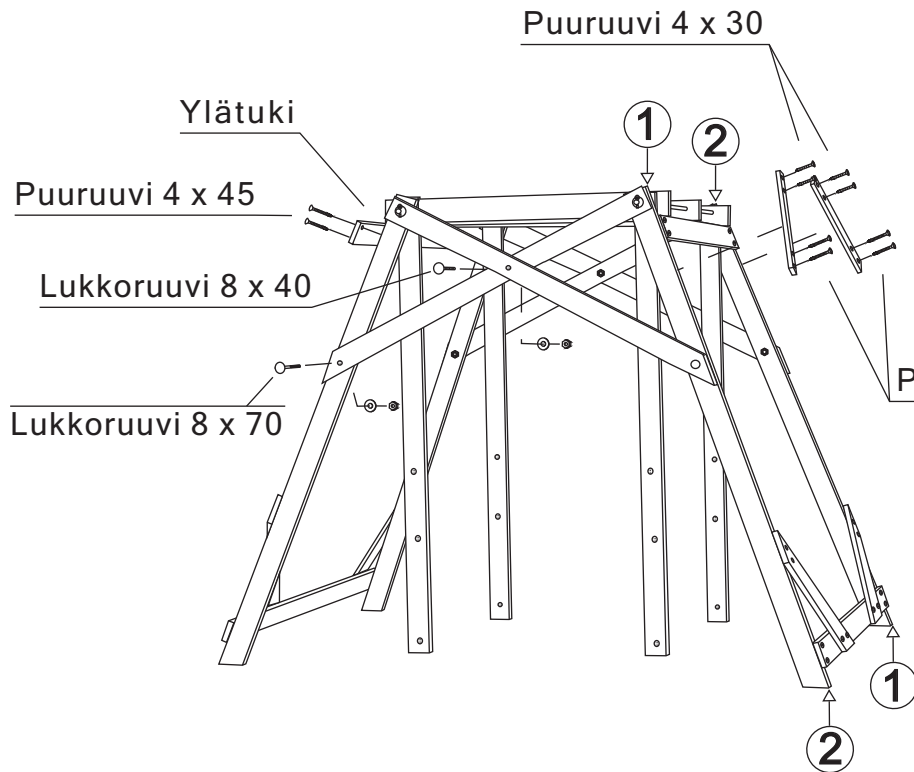





























- Nosta keinu pystyyn ja kiinnitä ristikkolaudat.
- Kiinnitä ylätuki siten, että rautatanko tulee suoraan.
- Huomioi että pisteiden 1-1 ja 2-2, välinen mitta on sama, ennen ylä- ja ala-vinotukien kiinnitystä lopulliseen tiukkuuteen.

-2-

- Käsittele tuote painekyllästetylle puulle sopivalla puuöljyllä.
- Kiristä ruuvit noin kahden viikon käytön jälkeen.

Timo-keinu

PULTTIPUSSIN SISÄLTÖ		
OSA	KOKO	KPL
	10 x 90	4
	8 x 75	4
	8 x 70	4
	8 x 65	4
	8 x 60	4
	8 x 55	6
	8 x 40	2
	4 x 45	32
	4 x 30	16
	3,2 x 32	8
	M 14	16
	M 10	8
	M 8	24
	M 10	4
	M 8	24
	Muovilaakeri	8
	Huopanaula	16
	Metalliholkki	4

TARVIKELUETTELO		
OSA	KOKO	KPL
	Selkäosa	2
	Istuinosa	2
	Jalkalaveri	1
	Jalka	4
	Ristikkolauta	4
	Pystyriippu	4
	Käsilauta	4
	Tangon lauta	3
	Ylävinotuki	4
	Alavinotuki	4
	Ylätuki	2
	Alatuki	2
	Tanko	2